



THE NEW MINI 3-DOOR, THE NEW MINI 5-DOOR.





## コーナーの先に、驚きがある。

都市で暮らす喜びを味わい尽くす一台、THE NEW MINI 3 DOOR/5 DOOR。MINIならではのゴーカート・フィーリングに胸を躍らせ、鋭いコーナーや狭い路地を軽快に、流れるように走りぬける。その個性あふれるスタイルに、羨望の視線を浴びながら。最新の MINI Connected を使えば、あなたを最適なルートで目的地にスムーズに到着。さあ、今日も未知なる歓びに出会う旅へ。



MINI が似合う場所は、多くの人が行き交う大通りではないかもしれませんが。けれどそこは、毎日新しい何かを期待しワクワクしている人が、きっと大好きになる場所でしょう。

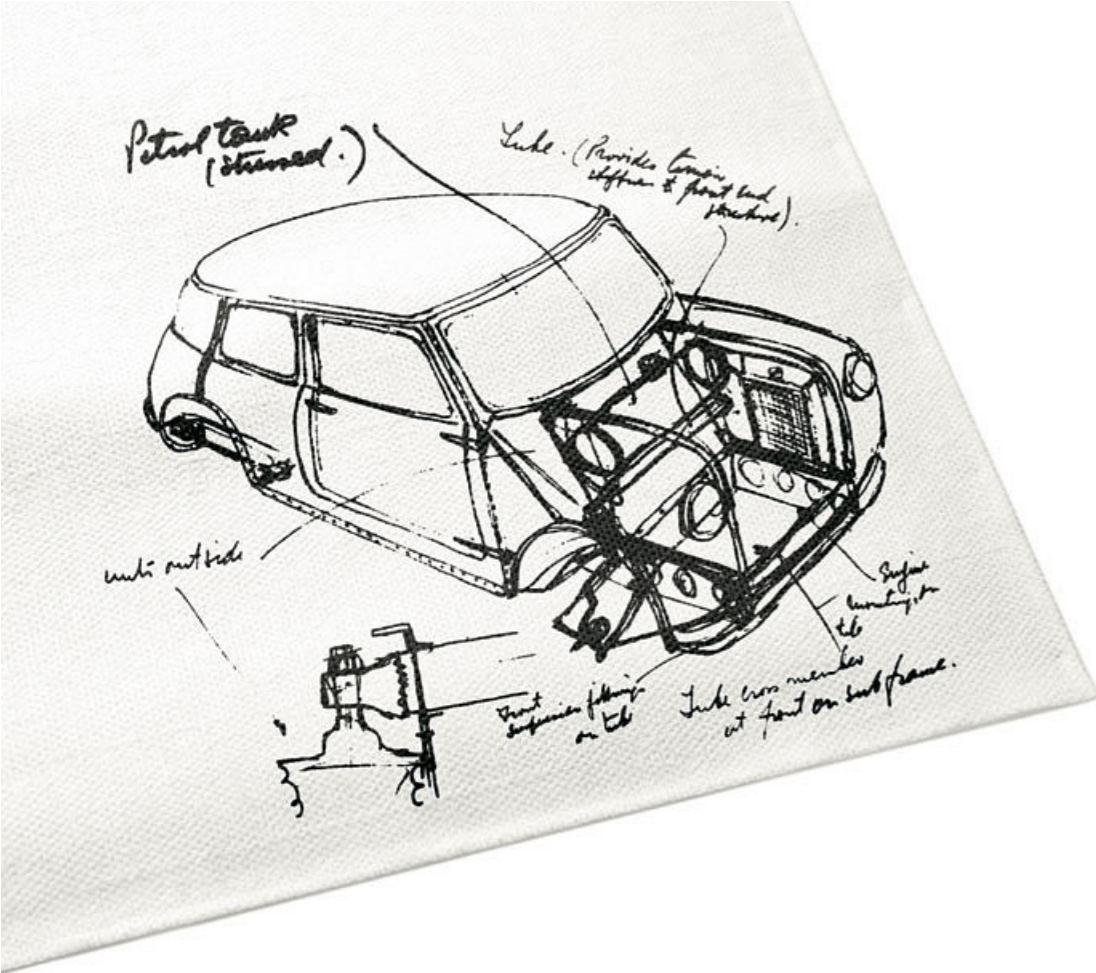

## 1959年から続く、革新への挑戦。

「シンプル」「革新的」「スピード」。サー・アレック・イシゴニスが、いきつけのレストランでペーパー・ナプキンに記したメモから、クルマの革命が始まりました。彼の開発した Mini は他のライバルたちとは全く異なり、技術的に何年も先を行くものでした。その横置きエンジンと前輪駆動のかつてなかった構造は、驚くほど広々とした室内空間をもたらし、クルマの未来に大きな可能性を拓いたのです。

1959年に Mini が登場すると、その個性あふれる存在感とゴーカート・フィーリングは、瞬く間に人々を魅了しました。モダンなムードを映し出した Mini のデザインは、時代の精神にピタリと合致していたと言えます。当初は駆動の効率性を追求したクルマとされていた Mini でしたが、次第にアーティストやセレブ、有力な実業家たちもその虜となりました。特にモータースポーツ界の伝説と呼ばれていたジョン・クーパーが、クラシック Mini にモータースポーツカーとしてのポテンシャルを見出してから、その人気はさらに高まりました。ショート・オーバーハングと軽量化により、迫りに満ちたドリフト走行が可能になった Mini Cooper は、パワーで上回るライバルたちを相手に、ラリーで数えきれないほどの勝利を収めたのです。Mini は俊敏なハンドリングが、パワーだけの走りに勝ることを証明しました。



小さなホイールから生まれる、大いなる躍動。サー・アレック・イシゴニスは、初代 Mini をその時代で最も先進的なクルマとして設計しました。効率を極めたスペース構造は、当時のエンジニアたちに強い衝撃を与え、ジョン・クーパーが手がけたスポーツ・バージョンの Mini の登場とラリーにおける快挙は、世界中を驚かせました。









新しいトレンドや優れたアイデアは、大勢の人でにぎわい、道も混み合う街の中心で生まれます。MINIは躍動感あふれる走りで、その自分があるべき場所へ、誰よりも先にたどり着きました。

個性へのこだわりでも時代をリードするMINIは、世界で初めて、オーナーが自らアクセサリをデザインする機会を提供します。トレンドは追うものではなく、自ら作り出すもの。その哲学に基づく画期的な3Dプリント技術が、自動車の歴史に新たなページを刻みます。

変わり続けることこそが、MINIにとっての最良の手段。生まれ変わったMINIのロゴマークはそれを示しています。



## あなたを待つ、 いくつものドア。

MINIに乗ろうと決めたあなたの前には、さらに多くの選択肢が待っています。モデルは3 DOOR、5 DOOR、One、Cooper、Cooper Sのどれにしますか。装備やテクノロジーはどれを選びますか。

決断の前に、次のページであらゆる可能性を検証してみましょう。また一度決めたら、それで最後というわけではありません。さまざまなアクセサリを装着することで、MINIのスタイルを変えていくことができます。

常に時代のニーズとともに進化してきたMINIですが、その個性の核には、初代Miniの父であるサー・アレック・イシゴニスの創造のコンセプトが息づいています。それはスポーティなドライビング・プレジャーと、操縦性を最大限に高めるコンパクトなサイズ。そしてショート・オーバーハング、低重心設計、ワイド・トレッドです。

## 自分だけのスタイルを見つける。

ラジエーター・グリル、フロント・ヘッドライト、リア・ライトを囲むピアノ・ブラックのトリム。このスタイルは右のMINI Cooper S/SD専用です。

2トーンの18インチ アロイ・ホイール カップ・スポークはJohn Cooper Works Styleと合わせてご用意しています。ブラックのアドイショナル・ヘッドランプとカーボン・ミラー・キャップ(右)はアクセサリです。



サイド・スカットルやルーフ、ドア・ミラー・キャップのカラーでコントラストをつけましょう。こうしたディテールへのこだわりが、スポーティなリア・スポイラーや美しく伸びたルーフ・ラインとともに、自信に満ちた存在感を強調します。またLounge Styleとして2トーンの17インチアロイ・ホイール プロペラ・スポークをご用意しています。

MINI 純正アクセサリ  
[www.mini.jp/accessories](http://www.mini.jp/accessories)

MINI 5 DOORは5シート。後部座席にはゆとりを生むフット・スペースを備え、ラゲージ・スペースは30%分も容量があります。このチリ・レッドの5ドアMINI Cooperはクローム・ライン・エクステリアをまとい、ホワイトのターン・シグナル・ライトと18インチ アロイ・ホイール コーン・スポーク ホワイトがラリー・スポーツらしいアクセントを効かせています。



## 後部座席もファースト・クラス。



### MINI 3 DOOR.

MINI 3 DOORの後部座席には、ゆったりくつろげる2席の個別シートを装備。また、ISOFIXチャイルド・レストレイント・システムが標準装備されています。写真はレザーラウンジ サテライト・グレーのシートです。



### MINI 5 DOOR.

MINI 5 DOORの後部座席は、ストレスを感じさせない快適な3シート。ここでご紹介しているのは、レザーラウンジ サテライト・グレーのシート、ピアノ・ブラックのドア・トリム、アームレストのカラー・ラインはサテライト・グレーです。

## テクノロジーとデザインの完璧な調和。

クラシックMiniが中央に備えていたスピードメーターを思い起こさせるセンター・ディスプレイ。サイズは8.8インチで、Bluetoothハンズフリー・テレフォン・システムを標準装備しています。操作はタッチパネル方式。乗る人をさまざまな形でサポートするMINI Connectedを用意しています。



バックライトに照らされた、MINI Yoursピアノ・ブラック・イルミネーテッドのインテリア・サーフェス。スタイリッシュなユニオン・ジャックとともに、12のカラーをグラデーションで表現します。

ガソリン・モデルのスポーツ・オートマチック・トランスミッション(7速ダブル・クラッチ)用のシフト・レバー。





# 無限の躍動を生む、 パワー・パッケージ。

MINIの各モデルはそれぞれ典型的なエンジン性能曲線を描きます。そして3気筒、4気筒、ガソリン、クリーン・ディーゼル・エンジンのいずれにおいても、高性能、効率的、クリーンという3つの特長を備えたMINIツインパワー・ターボ・テクノロジーが活かされています。

モデルに応じて、7速ダブル・クラッチ・トランスミッションをご用意。Cooper Sではスポーツ・トランスミッションをオプションで選択できます。Cooper SDではステップトロニック装備の6速オートマチック・トランスミッションを標準装備しており、オプションでスポーティ・タイプも選べます。

サスペンションのバリエーションが増え、MINIドライビング・モードとあわせてアダプティブ・サスペンションの選択が可能になりました。「SPORT」モードでは、よりハードなサスペンション設計により、さらにスポーティなゴーカート・フィーリングが楽しめます。



## MINI ONE.

1.5リッター3気筒MINIツインパワー・ターボ・テクノロジーを採用したガソリン・エンジンは、出力75kW/102PSを発揮し、MINIのゴーカート・フィールを生み出します。クローム仕上げのラジエーター・グリル・バー、テール・パイプ、テールゲート・ハンドルは道行く人の目を惹きつけます。

## MINI COOPER. MINI COOPER D.

ダイナミズムと効率性を融合させた、1.5リッター3気筒エンジン搭載のCooperモデル。最高出力はガソリン・エンジン100kW/136PS、新世代のクリーン・ディーゼル・エンジンは85kW/116PSを発揮します。また、クローム仕上げのラジエーター・グリル・バー、テール・パイプ、テールゲート・ハンドル、オプションのコントラスト・カラーのルーフとミラー・キャップを見れば、MINI Cooperであることは一目瞭然です。

## MINI COOPER S. MINI COOPER SD.

最高出力141kW/192PSの2.0リッター4気筒ガソリン・エンジンと、125kW/170PSの2.0リッター4気筒ディーゼル・エンジンがスポーティなパワーを発揮する、最強のモデル。ハニカム・メッシュのクローム・バー付ラジエーター・グリル、およびボンネットのエア・インテーク、ディフューザー・インサート付リア・エプロン、中央のツイン・テール・パイプ、リア・スポイラーが、その力強さを物語ります。

# あなたのカラーに、 いちばん似合う色を。



ムーンウォーク・グレー・メタリック

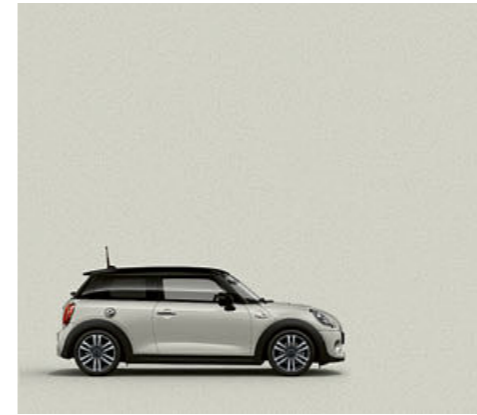

ホワイト・シルバー・メタリック



サンダー・グレー・メタリック\*



エメラルド・グレー・メタリック

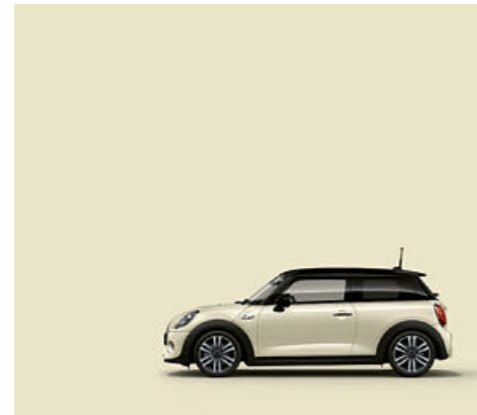

ペッパー・ホワイト・ソリッド

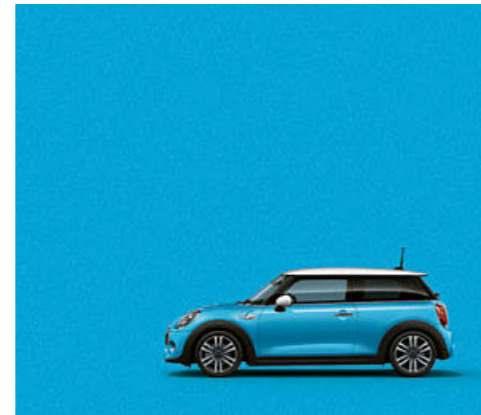

エレクトリック・ブルー・メタリック



スターライト・ブルー・メタリック

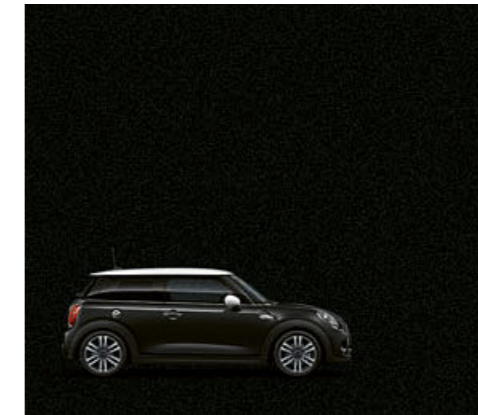

ミッドナイト・ブラック・メタリック

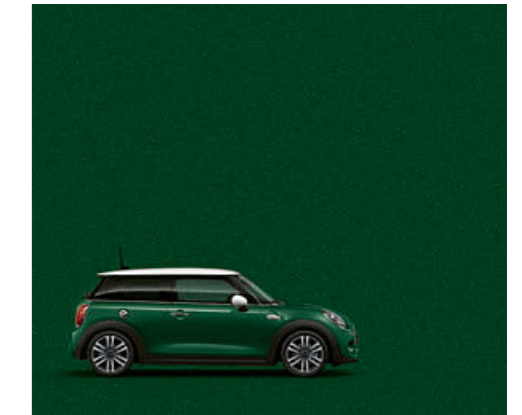

ブリティッシュ・レーシング・グリーン・メタリック

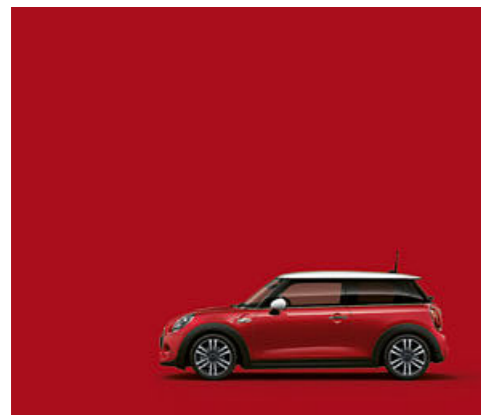

チリ・レッド・ソリッド

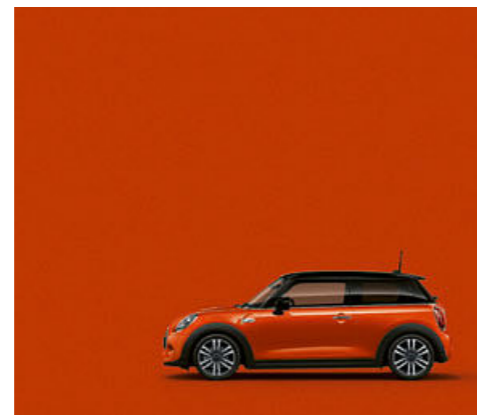

ソラリス・オレンジ・メタリック

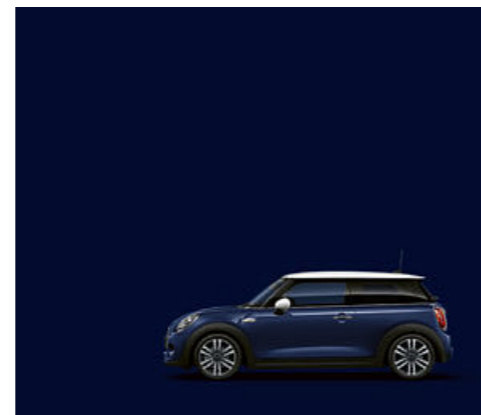

MINI Yours ラピスラジュアリー・ブルー・ソリッド

\* Cooper S/SDのみ選択可能。

## ルーフ&ドア・ミラー・キャップ

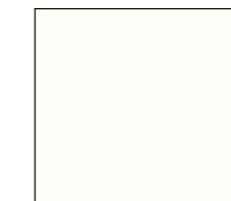

ホワイト



ブラック

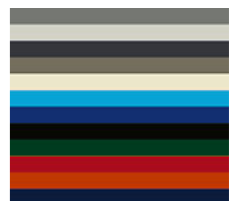

ボディー・カラー

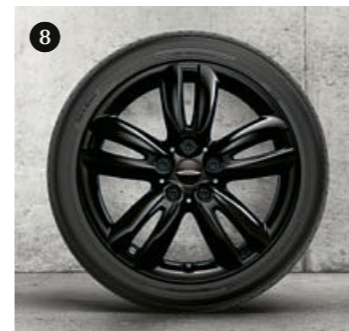

# 個性を彩る 多彩な方法。

- ① 17インチ アロイ・ホイール  
レール・スポーク 2トーン
- ② 18インチ アロイ・ホイール  
MINI Yours バニティ・スポーク  
2トーン
- ③ 18インチ アロイ・ホイール  
John Cooper Works カップ・  
スポーク 563 2トーン

- ④ 18インチ アロイ・ホイール  
コーン・スポーク シルバー\*
- ⑤ 18インチ アロイ・ホイール  
コーン・スポーク ホワイト
- ⑥ 18インチ アロイ・ホイール  
ハイ・スポーク 596 バイカラー  
オルビット・グレー、バーニッシュド\*
- ⑦ 18インチ アロイ・ホイール  
John Cooper Works クロス・  
スポーク 506 ジェット・ブラック\*

- ⑧ 17インチ アロイ・ホイール  
John Cooper Worksトラック・  
スポーク ブラック
- ⑨ 17インチ アロイ・ホイール  
コスモス・スポーク シルバー
- ⑩ 17インチ アロイ・ホイール  
コスモス・スポーク ブラック
- ⑪ 17インチ アロイ・ホイール  
プロペラ・スポーク 2トーン

- ⑫ 16インチ アロイ・ホイール  
ビクトリー・スポーク ブラック
- ⑬ 16インチ アロイ・ホイール  
ループ・スポーク シルバー
- ⑭ 15インチ アロイ・ホイール  
ヘリ・スポーク シルバー

\* MINI 純正アクセサリ。詳細につきましては最寄りの  
MINI 正規ディーラーへお問い合わせください。



## あなた好みの、 コーディネート。

あなたのスタイルに合う MINI のインテリアを見つけてください。

右側の室内パノラマ写真は、モルト・ブラウンのカラー・ラインに合うレザー・チェスター・モルト・ブラウン、ピアノ・ブラックをまとったインテリア・エレメントの MINI Yours インテリア・スタイル ピアノ・ブラック・イルミネーテッド。これは MINI Yours Style のインテリアです。



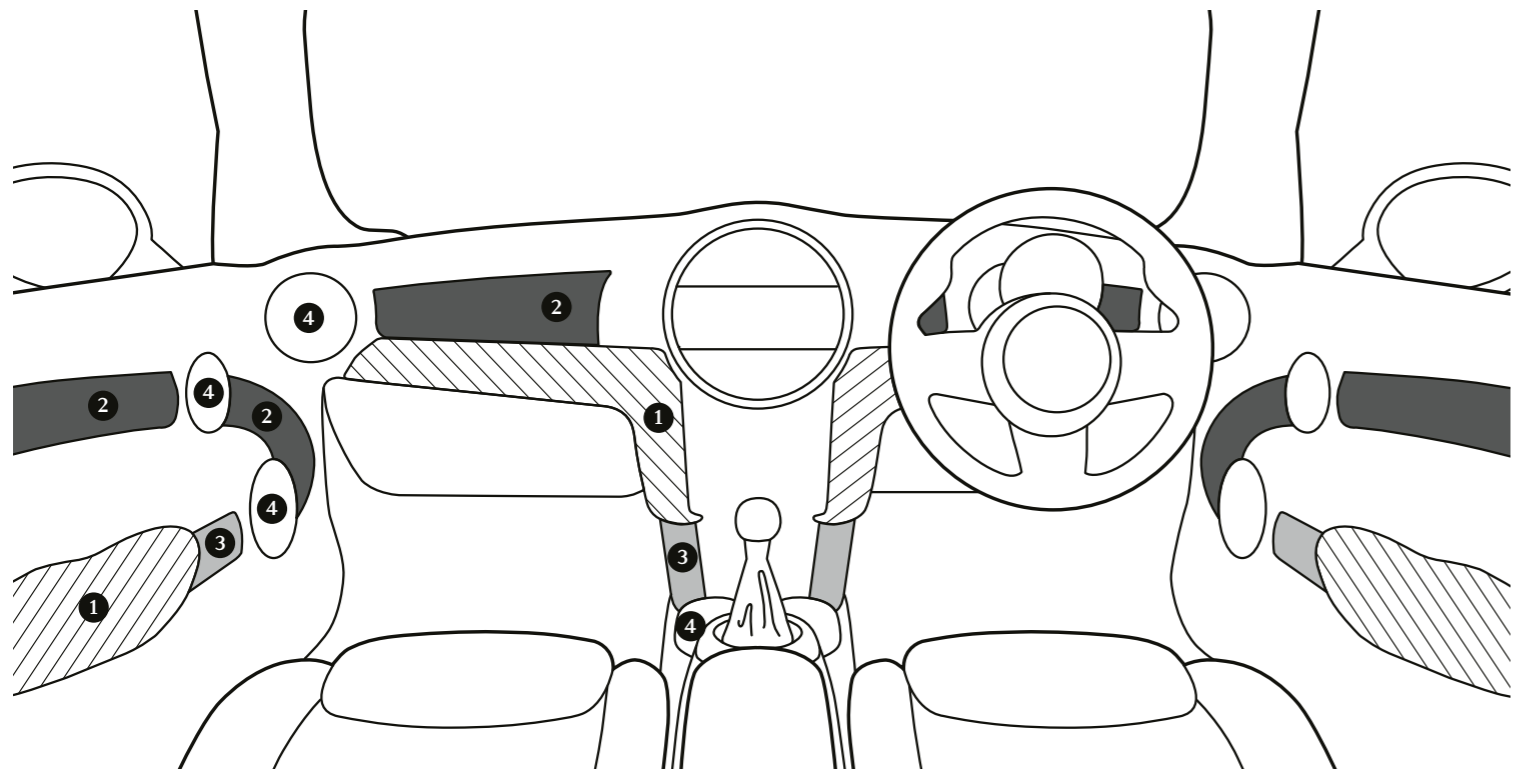

## 多彩な組み合わせで、 あなただけのインテリアを。

個性を感じさせるインテリアのベースは、4つのデザイン・エレメントから成ります。アームレストとニー・パッドのカラーを決めるカラー・ライン (1)。ドア・トリムとダッシュボード上部の素材とカラーを決めるインテリア・サーフェス (2)、それと連動して決まるインテリア・エレメント (3)。そして、スピーカー、ドア・ハンドル、外側のエア吹き出し口、シフト・レバーのリング (4)。また、2種類の MINI Yours 装備にはドア・トリムのアンビエント・ライトのライト・パイピングがあり、デザインの可能性がさらに広がります。

[mini.jp/configurator](http://mini.jp/configurator)



## ① カラー・ライン



カーボン・ブラック



モルト・ブラウン



サテライト・グレー

## ② インテリア・サーフェス



ピアノ・ブラック



ダーク・シルバー

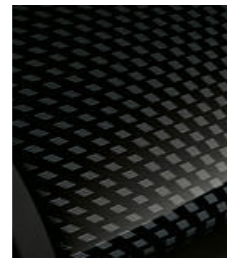

ブラック・チェッカード\*



ヘイジー・グレー  
(ドア・トリムは含まず)



MINI Yours  
ピアノ・ブラック・  
イルミネーテッド\*



MINI Yours  
インテリア・スタイル  
ファイバー・アロイ\*

## ③ インテリア・エレメント

オプションのインテリア・サーフェスが選択された場合、インテリア・エレメントのカラーはピアノ・ブラックです。  
MINI OneおよびMINI Cooperの標準装備ではヘイジー・グレーです。

## ④ リング



ピアノ・ブラック



クローム・ライン・  
インテリア

\*ピアノ・ブラックのドア・トリム付。

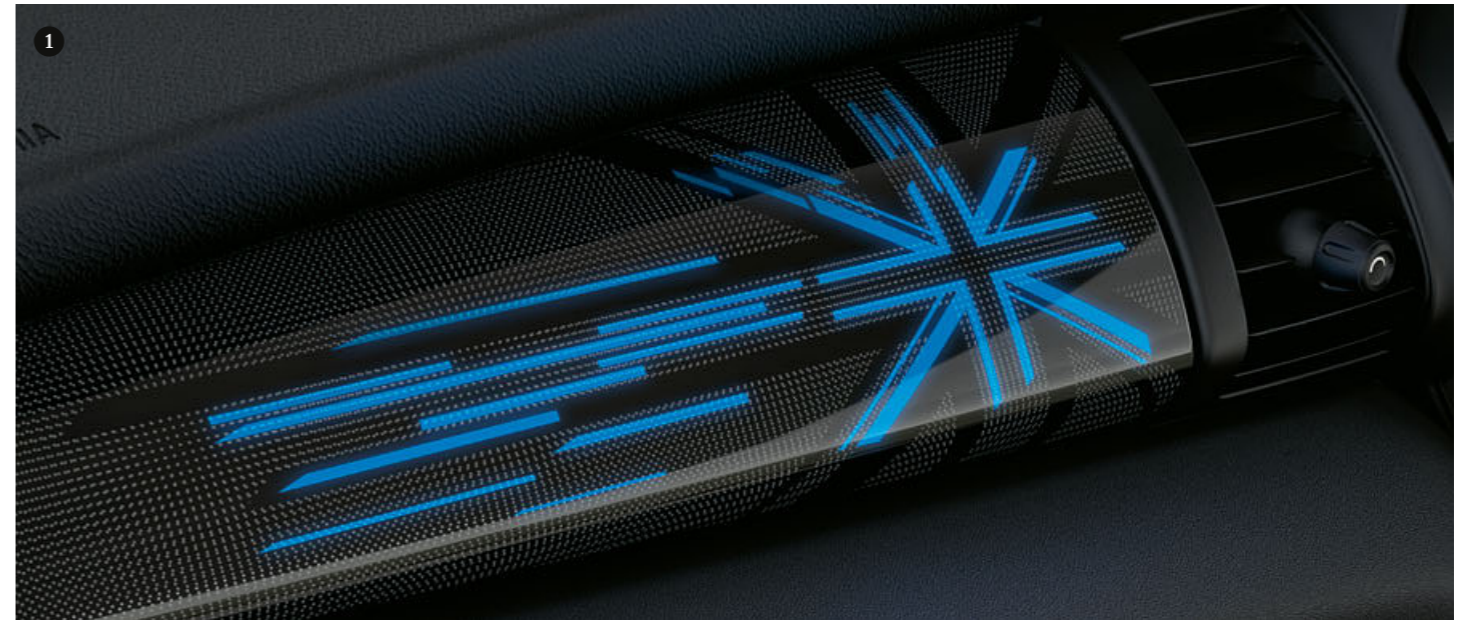

① カーボン・ブラックのカラー・ライン、  
MINI Yours インテリア・スタイル ピアノ・  
ブラック・イルミネーテッド(ユニオン・ジャック付)  
の Cockpit・サーフェス、ピアノ・ブラックの  
インテリア・エレメント

② サテライト・グレーのカラー・ライン、ピアノ・  
ブラックのドア・トリム、インテリア・エレメント、  
リング

③ Cockpit・サーフェスは MINI Yours  
インテリア・スタイル ファイバー・アロイ



# 気品が香る、 クラフトマンシップ。 MINI YOURS.

すべての MINI が特別な 1 台。その感覚は、MINI Yours デザイン・プログラムの  
選び抜かれた装備によって一層高まります。MINI Yours は、心を動かす誕生の  
ストーリーと英国伝統のクラフトマンシップを宿したアイテムをご提供し、あなた  
の品格と魅力を最大限に引き出します。手にした瞬間、その感覚が唯一無二だと  
わかるでしょう。MINI Yours レザー 装備には、ユニオン・ジャックをモチーフとし  
た MINI Yours の証 (1) が刻印され、MINI Yours スポーツ・レザー・ステアリン  
グ (2) (ナッパ・レザー製、コントラスト・ステッチ入り) は素晴らしく手になじみます。  
18 インチ アロイ・ホイール MINI Yours バニティー・スポーク 2 トーン (3) は  
一部光沢仕上げのエクスクルーシブなスペクター・グレー 塗装で、深みのある  
エレガントな美しさを持つウルトラマリンの MINI Yours ラピスラグジュアリー・  
ブルー・ボディー・カラーと同様に、見る人に強いインパクトを与えます (3)。

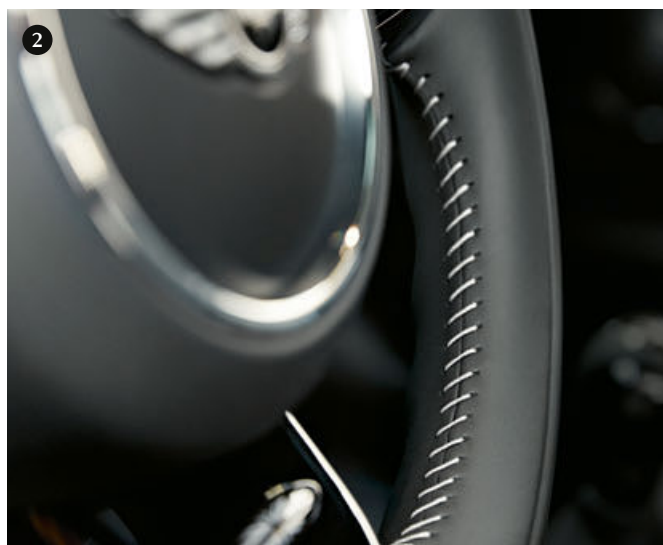

# 完璧な曲線、 極上の座り心地。



## MINI YOURS.

それは確かな価値を持つ贅沢。  
上質なレザーの手触り、ヘッドレストの裏面に刻まれたユニオン・ジャック、鮮烈な印象を与えるパイピング。MINI Yours 専用シートのレザー ラウンジ\* カーボン・ブラックに施されたこの上なく繊細な仕上げの美しさを、ドライブのたびにお楽しみください。



スポーツ・シート  
レザー チェスター\*  
モルト・ブラウン



スポーツ・シート  
レザー ラウンジ\*  
サテライト・グレー



スタンダード・シート One/Cooper  
クロス ファイヤーワーク  
カーボン・ブラック



スタンダード・スポーツ・シート  
Cooper S  
クロス ダブル・ストライプ  
カーボン・ブラック



スポーツ・シート  
クロス/レザー ダイヤモンド  
カーボン・ブラック

クロスでも、レザーでも、あるいは両方の素材のコンビネーションでも。さらにはあなたの求めるものが最高の快適性でも、コーナーを走りぬげるときのスポーティなサイド・サポートでも。あらゆるドライバーが満足し最適な状態で座れるように、多様なシート・カバーをお選びいただけます。素材のサンプルは最寄りのMINI正規ディーラーでお確かめいただけます。

[mini.jp/configurator](http://mini.jp/configurator)

\*レザーはシート面ならびにヘッドレスト(前席/後席)に使用されています。



# あらゆるタスクを、一瞬でコントロール。



MINIのすべてのステアリングには、ラジオやハンズフリー・システムをステアリングで操作できるマルチファンクション・スイッチが標準装備されています。またナッパ・レザーの MINI Yours スポーツ・ステアリング(1)と、レッド・ステッチを施した John Cooper Worksレザー・ステアリング(2)の品質はこの上ないものです。

- ① MINI Yours  
スポーツ・レザー・  
ステアリング
- ② John Cooper Works  
レザー・ステアリング
- ③ スポーツ・レザー・  
ステアリング  
(MINI Cooper/Cooper S  
標準装備)
- ④ 3スポーク・ステアリング  
(MINI One 標準装備)





その光が、デザインをさらに輝かせる。

LEDデイ・ライトとLEDウインカーがヘッドライトの外側のライト・リングに美しく調和。そのモダンなデザインは、見過ごすことのできない存在感を放ちます。フロント・ヘッドライト、ラジエーター・グリル、テール・ライトを囲むブラック・トリムを備えたオプションのピアノ・ブラック・エクステリアが極めてスポーティな印象を与えます。

このオプション装備はMINI Cooper S/SDのみ入手可能です。すべてのMINI 3 DOOR/5 DOORモデルのリア・ライトに、耐久性に優れたLED技術が標準装備されています。この英国ならではのユニオン・ジャック・デザインは、LEDヘッドライトと組み合わせて装備しています。

① ドライビング・アシスタント機能はカメラを使ったドライバー・アシスト・システム。さまざまなレベルで安全性を向上させます。車体前部に取り付けられたカメラが車間距離を測定。前方車両に近づきすぎたり、衝突の危険を察知すると、前車接近警告機能が作動し、警告を発します。またブレーキ圧を調整することであらかじめブレーキのレスポンスを早め、ブレーキがかかりやすくします。もちろん、万一の際はブレーキ機能を作動させ、被害の軽減をサポートします。

\* システムの認識性能、制御性能には限界がありますので、作動中も安全運転を心掛けてください。

② パーキング・アシストは、縦列駐車時あなたが選んだ場所に駐車スペースが十分にあるかセンサーで検知し、ステアリング操作を自動でアシストします。ドライバーは、音によるガイダンスとセンター・ディスプレイに表示される指示に従って、アクセルとブレーキを操作するだけです。

③ リア・ビュー・カメラにより車両後方の視界が MINI センター・ディスプレイに表示され、駐車・車庫入れをアシストします。

④ もう、大切な情報を見落とす心配はありません。

MINI ヘッド・アップ・ディスプレイが、走行に関する情報を視界の中央に表示。選択したオプションに応じて、ナビゲーション情報(矢印によるルート・ガイダンス)、速度、ラジオ局などを、道路を見ながらにして、ひと目で確認することができます。

⑤ 人間工学に基づいたフォルムと、革新的な電子制御式セレクター・レバーを備えたオートマチック7速ダブル・クラッチ・トランスミッション。動力伝達を遮断せずにシフトチェンジが可能になり、快適性の向上と燃料の節約に貢献します。

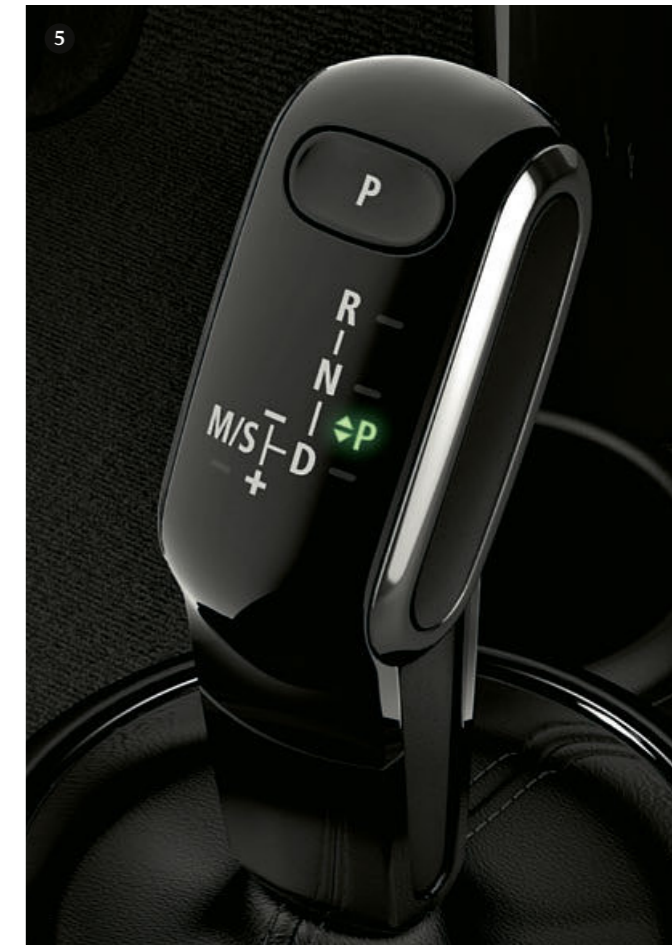
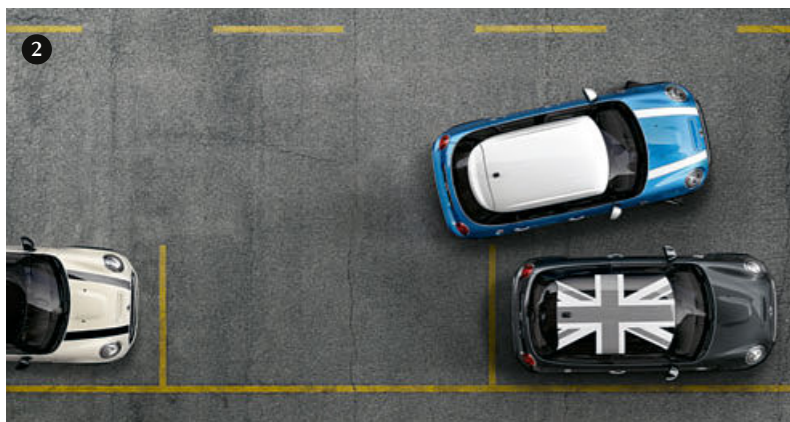



# MINI CONNECTEDで、 リアルタイムに 世界とつながる。

MINI ConnectedはMINIとデジタル・ライフをつなげます。MINI Connectedは専用のSIMカードで接続されているあなたのMINIに、スマートフォン、各種のスマートフォン・アプリ、MINI Connectedアプリをシームレスに統合します。これによりクルマとの双方向の関係が強化され、人工知能による音声制御、リモート・サービス、コールセンターとの通話によるドライブ情報提供サービスの利用が可能になります。さらにナビゲーション機能が拡大され、頻繁に向かう場所を学習したり、リアルタイムな交通情報を考慮して計算したりすることで、目的地によりスムーズに到着できるようになります。

MINI ConnectedアプリはMINIの活躍の場を広げるモバイル機能であり、あなたとMINIの間に、そして周囲との間につながりを生みます。アプリを使えば、いつでもどこでもMINIの情報を呼び出すことができます。またMINIはスマートフォン・カレンダーとの連携により、適切なタイミングで出発の時間をお知らせするので、約束を破ることはありません。すべてのMINI Connected機能は、ドライブが前よりももっとワクワクして、もっとリラックスして、もっと快適なものとなることを目指して開発が進められています。

# ドライブはもちろん、一日をまるごとサポート。

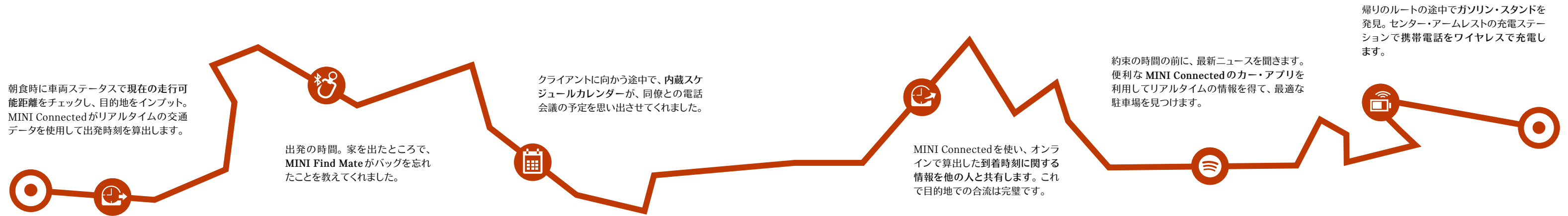

## あなたを知り、あなたに応える便利な機能。



### リモート・サービスと車両ステータス

スマートフォン経由で MINI をロックまたは解除し、ヘッドライトのオン・オフの操作ができます。ユニオン・ジャック・デザイン付のステータス表示は、MINI の現在地を示し、走行可能距離を算出し、目的地までの走行時間も割り出します。



### MINI CONNECTED サービス

MINI Connected サービス・アプリは、駐車場を見つけ、ルートと目的地に関するニュースや天気情報をお知らせします。



### MINI FIND MATE.

大切なものには MINI Find Mate タグを付けてください。タグからスマートフォンが一定の距離以上に離れると、MINI Connected アプリが警告を発し、最後に把握していた位置を示します。



### APPLE CARPLAY.

Apple CarPlayにより、iPhone をごく簡単に MINI のディスプレイ、操作エレメント、スピーカーに接続できます。iPhone 用の多くのアプリが走行中に利用可能です。



### MINI ドライバー・サポート・デスク

あなたのパーソナル・アシスタント。MINI Connected メニューから 24 時間サポート可能です。あなたからの質問に対応した住所を調べ、ナビゲーション・メニューに送ることができます。



### SPOTIFY.

MINI Connected 用に事前調整されているアプリの多くは、お気に入りの音楽を聴けるようにします。Spotify を使えば最近リリースされた新曲が見つかり、パーソナル・プレイリストの作成や管理も可能です。

## スマート・ナビゲーション機能の数々。



### よく行く目的地と出発情報

MINI Connected はこれまでに行ったか学習した、または登録した目的地を選択肢として表示します。またオンラインで現在の走行時間をチェックします。目的地に向けて出発する時間になると、MINI Connected がスマートフォンや Apple Watch で知らせます。



### スマートフォンからナビゲーションへ自動的に目的地を送る

電話とクルマの接続が確立するとすぐに学習され、カレンダーから取り込まれたか、あるいは綿密に計画された目的地が自動的にナビゲーション・システムに転送されます。



### カレンダーの統合

MINI Connected を使用して目的地をスマートフォンのカレンダーからインポートすることができます。自動的にすべての出発時刻をお知らせすることができ、目的地を直接ナビゲーション・システムに転送することが可能です。



### ワイヤレス充電

ワイヤレス充電電話は、携帯電話をセンター・アームレストの充電ステーションに置くと、ワイヤレスで自動的に充電します。



### オンライン・サーチ

お買い物にピッタリの店や、好みに合うレストランを見つけましょう。住所を直接ナビゲーション・システムに、電話番号をスマートフォンに転送し、席を予約しましょう。

# MINI CONNECTED アプリ。

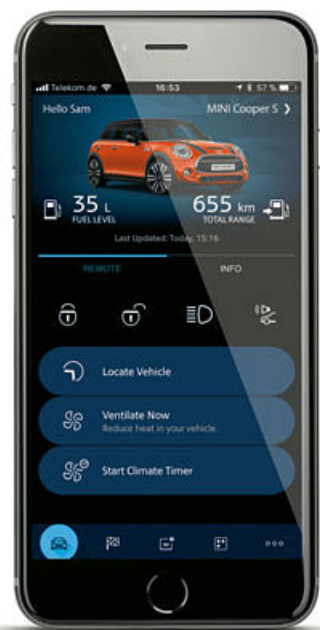

MINI Connected アプリを使用すれば、離れたところからスマートフォン経由で MINI のドアを開閉したり、MINI の現在位置や車両情報を確認したりできます。家にいながら目的地をインプットし、それを直接ナビゲーション・システムにインポートすることもできます。アプリは最新の交通情報に基づいて、出発時間を知らせてくれます。こうしたさまざまな機能によって、スマートフォン・アプリは MINI の活動範囲を拡大しています。

MINI Connected 車・アプリにより、ドライブの途中で最新のニュースや天気情報、交通情報などを手に入れたり、次の駐車場やガソリン・スタンドを見つけたりできます。



# 自然な音声認識機能。

オフボード音声処理機能を備えた自然音声認識機能により、音声コマンドで入力する際の快適性が大きく向上しました。MINI Connected 音声アシストは多彩なフレーズとその幅広いバリエーションを認識し、さまざまな略号や中断の意味まで理解します。これによって、MINI を言葉で操作することが簡単になりました。より早く、より自然に、よりリラックスしてご希望の目的地を見つけ、設定することができます。





## MINI ドライバー・サポート・デスク。

パーフェクトなパーソナル・アシスタントが 24 時間あなたをサポート。任せられた仕事を確実に処理します。操作は簡単、MINI のタッチパネルから呼び出せます。専用の SIM カードを経由するため音声接続は迅速で確実。

このドライバー・サポート・デスクは、様々な目的地の住所を調べ、それを直接ナビゲーション・メニューにインプットします。このサービスは緊急時に対応できる薬局、フライトプラン、映画館プログラムなどの最新情報を聞くことができます。もうあなたが、無駄な時間を失うことはありません。



## APPLE CARPLAY.

オプションの Apple CarPlay を選べば、iPhone が MINI のディスプレイに表示され、スピーカーとの接続が可能になります。これにより、iPhone を MINI の操作パネルまたは Siri の音声コントロールによって制御できるようになります。Apple CarPlay はあなたの iPhone アプリの多くを走行中でも使用できるようにします。電話をしたり、音楽を聴いたり、ルート説明を呼び出したり、受信した SMS を読み上げさせたり、専用の SMS に音声入力で送信したり、その他にも多くのことが可能です。

# コクピットの中心から、 知りたいことへすぐにアクセス。



## ① MINIスタンダード・ラジオ

標準装備：6.5インチ・ディスプレイ付スタンダード・ラジオ。  
Bluetoothハンズフリー・システム、オーディオ・ストリーミング、  
USBオーディオ・インターフェース付。

## ② MINI CONNECTED / ③ ナビゲーション

MINI CONNECTEDとナビゲーションの真価を引き出すパフォーマンス。8.8インチ・ディスプレイは、タッチ操作ができます。さらに人間工学に基づいたMINIタッチ・コントローラー付。

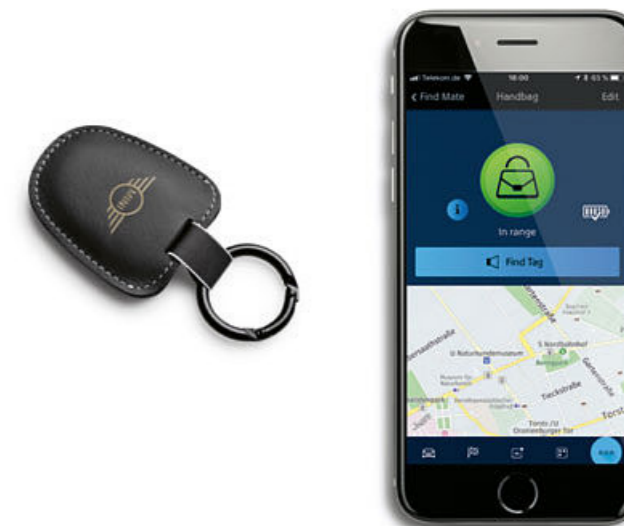

## MINI FIND MATE.

もう忘れ物の心配はいりません。MINI Connectedナビゲーション・プラスには2つのMINI Find Mateと、大切な物に付ける小さなBluetoothタグが含まれています。対象物からの距離が離れすぎると、スマートフォンのMINI Connectedアプリが警告を発し、最後にその物が確認された地点にGPSであなたをナビゲートします。MINI Connectedアプリは最大6個のMINI Find Mateを登録できます。MINI Find MateはMINIライフスタイルからご購入いただけます。





## JOHN COOPER WORKS アクセサリーで、レーサーの野性をまとう。

精悍で躍動的な魅力を放つ JCW アクセサリーが、MINIらしいモータースポーツ・キャラクターを際立たせます。特筆すべきポイントの1つが、18インチ JCW アロイ・ホイール クロス・スポーク 506 ブラック (2) です。一部光沢仕上げの鍛造アルミニウム製で、重量は最適化。

また超軽量カーボン製の JCW ドア・ミラー・キャップ (1) や、スポーティな JCW エア・インテーク (3) が、細部に至るまでエクステリアに完璧な調和をもたらします。

John Cooper Works アクセサリー  
[mini.jp/accessories](http://mini.jp/accessories)





# 時代と共に進み行く モビリティを。

今、世界はかつてないスピードで変化しています。人々のつながりはこれまで以上に強く、時代の変化と共にクルマに対する要望も多様化しています。こうした世界の変化に対応して、MINIもひとつのことにとらわれることなく、様々な発信をし続けています。

走る楽しさ、個性の表現、洗練のデザイン、そして持つことの喜び。これらすべては価値あるものですが、その根底にあるのは、私たちの情熱です。MINIは、機能性および美しさに新たな価値を見出し、自分たちの進む道に誇りをもって日々歩んでいます。

新しいものを創り上げたい、価値あるものを守りたい。それが1959年以来、時代とともに走り続けてきたMINIの変わらぬ思いです。これからもMINIは、みなさまとインスパイアし合いながら次世代モビリティを創り続け、共に未来へ進みたいと考えています。



## MINI SERVICE.

### サービスの A to Z

MINIで出掛けている時に万一あなたのMINIが具合悪くなったら・・・。ご心配ありません、MINIエマージェンシー・サービスが強力にサポートします。MINIオーナーは24時間いつでもどこでもさまざまなトラブルの応急処置アドバイス、レッカーなどの手配、さらにはお客様の代替交通手段やホテルの費用までもを負担する<sup>1</sup>という画期的なサービス「MINIエマージェンシー・サービス」をご利用いただけます。MINIエマージェンシー・サービスへのご連絡は日本全国どこからでもフリーダイヤル0120-56-5532です（携帯電話、PHSからも24時間年中無休でご利用いただけます）。サービスに関するさらに詳しい情報はMINI正規ディーラー・サービスまたはMINIエマージェンシー・サービスにお問い合わせください。また、MINIホーム・ページ [www.mini.jp](http://www.mini.jp) でもご確認いただけます。

<sup>1</sup> 費用の負担は当社の規定範囲内とし、BMW Japan Corp. が輸入し、MINI正規ディーラーにて販売された新車で登録後3年以内のお車に限りです。ただし、事故等一部費用負担ができない場合があります。

### いつもあなたのそばに

インテリジェントなMINIサービス・コンセプトは、最初からあなたとあなたのMINIに最良のサポートを提供します。MINIオーナーが全国のMINI正規ディーラー・ネットワークを利用することができるということもこのコンセプトの一環です。あなたのご利用になっているMINI正規ディーラー・サービスこそが一番あなたのMINIに精通しているのです。MINI正規ディーラー・サービスは最新のコンピュータ診断／情報システムを備え、迅速で高度なサービスをお届けしています。

### MINI TLC.

エキサイティングな走りをやさしくケアする、「MINI TLC. (テンダー・ラブング・ケア)」。

MINI TLC. (TENDER LOVING CARE) は、愛のこもったやさしいケア。MINI TLC. は、文字通り、MINIのエキサイティングな走りをやさしくケアするサービス・パッケージです。新車のMINI購入登録時に所定の加入料をお支払いいただくだけで、3年間（距離無制限）もの長期にわたりメンテナンスをサポートし、クルマにかかる維持費を大幅に軽減します。例えば3年プランの場合、年間走行距離が15,000 km以下で、オイルサービスが1年ごと車検時を含む3回適用されます。MINI TLC. なら、さらにおトクにMINIのベスト・コンディションが維持できます。



## MINI FINANCIAL SERVICES.

### MINI FINANCIAL SERVICES.

ライフスタイルに合わせて、最適なプランを。

MINIファイナンシャル・サービスは、一人でも多くの皆さまにMINIをお楽しみいただけるように、ローン、リース、自動車保険、クレジットカード、延長保証を通じて皆さまのMINIとの生活をよりエキサイティングに演出いたします。

### MINI AUTO LOAN.

#### MINI VALUE LOAN:

MINIバリューローンは、車両本体価格の一部をあらかじめ最終回のお支払分として据え置くことにより、月々のお支払額を軽減する据置型ローン・プログラムです。最終回のお支払は“据置額の一括払い（口座引落）”、“据置額の再ローン（MINIバリューローン・プラス、与信審査があります）”、“車両返却による据置額のご清算\*1”の3つのプランからお選びいただけます。

#### MINI STANDARD LOAN & MINI ACCESSORY LOAN:

MINIファイナンシャル・サービスでは、最長7年84回のスタンダードローンのほか、アクセサリパーツ専用の最長4年48回のローンもご用意。いずれのローンも頭金の有無やボーナス加算設定などのアレンジが可能です。

### MINIクローズドエンド・リース

MINIクローズドエンド・リースは、自動車税や重量税、自賠責などの諸費用を月々のお支払額に含めることで煩雑な手続きを省き、お支払を一本化できるプログラムです。ご契約期間終了後に想定される車両残存価格をあらかじめ差し引いて算出するため、月々のお支払額が軽減できます。そして、契約終了時には、車両をご返却いただくだけのとてもシンプルなプランとなります。\*2

\*1 車両返却によるご清算の際、走行距離等が別途定める基準を超える場合は、査定価格と据置額の差額分のご清算が必要となります。

\*2 契約所定の年間走行距離または損耗の程度を超えた場合は、ご契約終了時に契約所定の基準に基づいた清算が必要です。

### MINI AUTOMOBILE INSURANCE.

充実した補償とオリジナルのサービスで快適なMINIライフをしっかりサポートするMINI自動車保険。フロント・ガラスとドア・ミラーを補償する「MINI EXTRA CARE」の無償付帯に加え、MINIエマージェンシー・サービス対象のお客様は、「MINIエマージェンシー・サービス (PREMIUM)」をご利用いただけます。

### MINI WARRANTY +.

MINI正規ディーラーでMINI新車をご購入いただいたオーナーの皆さまのための修理保証プログラムです。新車登録後の3年間の新車保証終了後も、2年間または1年間、保証対象箇所に不具合が生じた場合、無償修理をご提供します。延長保証期間中にご利用いただける「MINIエマージェンシー・サービス」に加え、初度登録から3年間、タイヤ&ホイール補償が付帯されますので安心です。

### MINI CARD.

MINI Cardは路上でのトラブルをサポートする「MINIエマージェンシー・サービス」や利用金額に応じたキャッシュバックなど、さまざまな特典・サービスでMINIオーナーさまを幅広くサポートいたします。

ローン、リース、MINI自動車保険、MINI Card、MINI WARRANTY+. に関する詳しい情報は、ご利用のMINI正規ディーラーまたはMINIカスタマー・インタラクティブセンター0120-3298-14（平日9:00 - 19:00 土日祝祭日9:00 - 18:00）へお問い合わせください。

## それは、心躍る旅への スタートボタン。

ここまでお読みくださったあなたの中には、もうその衝動が生まれているはず。  
MINIで走るということの意味を全身で感じてください。MINI正規ディーラーは  
喜んでその機会をご提供いたします。すぐに試乗を申し込んでMINIに乗り込み、  
スタートボタンを押してください。アクセルを踏み込み、ステアリングを操り、  
MINIの代名詞であるゴーカート・フィーリングを満喫しましょう。さあ、次の週末を、  
心躍る旅が始まる特別な一日に。

[mini.jp/testdrive](http://mini.jp/testdrive)



本カタログに記載の諸元やデータおよび写真は、日本で販売されるモデルとは細部で異なる場合があります（ヨーロッパ仕様車の写真を含まず）。また、仕様、諸元等は予告なく変更されることがあります。

一部オプション装備、MINI 純正アクセサリを含んでいる場合があります。詳しくはお近くの MINI 正規ディーラーにお問い合わせください。

記載事項および写真の著作権は、BMW AG（ドイツ）およびビー・エム・ダブリュ株式会社に帰属します。

© BMW AG, München / Deutschland.  
BMW AG（ミュンヘン）からの書面による許可なく、一切の無断転載を禁じます。

カスタマー・インタラクション・  
センター

[www.mini.jp](http://www.mini.jp)  
0120-3298-14



[www.facebook.com/mini.japan](https://www.facebook.com/mini.japan)

MINI 純正アクセサリ  
[www.mini.jp/accessories](http://www.mini.jp/accessories)

MINI COLLECTION  
[www.mini.jp/lifestyle\\_collection](http://www.mini.jp/lifestyle_collection)

